

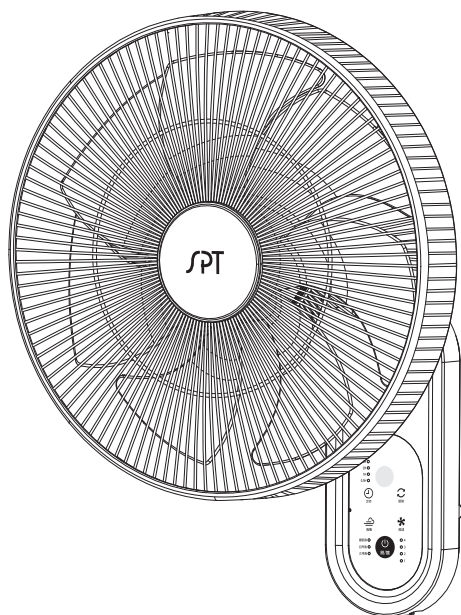

14吋DC節能遙控壁扇

SF-1424WD

使用說明書



本產品限家庭使用

- 謝謝您的惠顧，使用前請詳細閱讀本說明書。
- 本產品附有保證書，請妥善保管，享受服務。

使用安全需知

- ◆ 請仔細閱讀使用說明書正確使用本產品。
- ◆ 請插入一般家用插座 (110V / 60Hz)，勿插入220V插座，以免發生危險。
- ◆ 孩童應受監護，以確保孩童不嬉玩電器。
- ◆ 本電器不預期供生理、感知、心智能力、經驗或知識不足之使用者 (包含孩童) 使用，除非在對其負有安全責任的人員之監護或指導下安全使用。
- ◆ 本產品的電源線及相關結構如有任何損壞時，必須由製造廠或其他服務處的人員，或具有類似資格的人員更換，嚴禁自行或委託他人進行更換，避免發生危險。
- ◆ 產品未確實組裝完成前，請勿插電啟動產品，以免發生不可預測的危險。
- ◆ 插拔電源插頭時，請握住插頭部位，切勿拉住電源線，以免造成電源線受損。
- ◆ 請保持電源線插頭、本體以及環境周圍乾燥。
- ◆ 濕度高、陽光直射超過40度或充滿灰塵的地方不適合使用本產品。
- ◆ 請勿在接近火源 (瓦斯爐具旁)、灰塵、金屬碎屑較多的地方。
- ◆ 請勿在會濺水或潮濕的場所 (如浴室) 使用，以免產品漏電導致危險。
- ◆ 請勿使用延長線及外接插頭，不與其他電器共用插座，以免發生危險。
- ◆ 使用中，人員請勿遠離，如有小孩接近時請密切注意。
- ◆ 產品運轉中，請勿將手指或其他物品伸入前、後網內。
- ◆ 機器運轉時，風扇網罩須保持暢通，勿覆蓋衣物物品，以免造成故障。
- ◆ 長期不使用本產品時，請關閉電源並將插頭拔掉，取出遙控器中的電池並妥善保存。
- ◆ 請勿加裝非本產品所提供的零配件，以免造成損壞。
- ◆ 本產品需要在平坦的平面上使用。不可翻倒，插電使用。
- ◆ 本產品需安裝在堅固垂直的板壁或柱子。
- ◆ 移動產品前先確認插頭是否拔除。
- ◆ 切勿將本產品安裝在天花板往下方向或將機體傾斜使用。
- ◆ 將本產品用壁掛固定鐵，確實固定在牆壁上，固定時需離地面2.3公尺以上。

各部位名稱

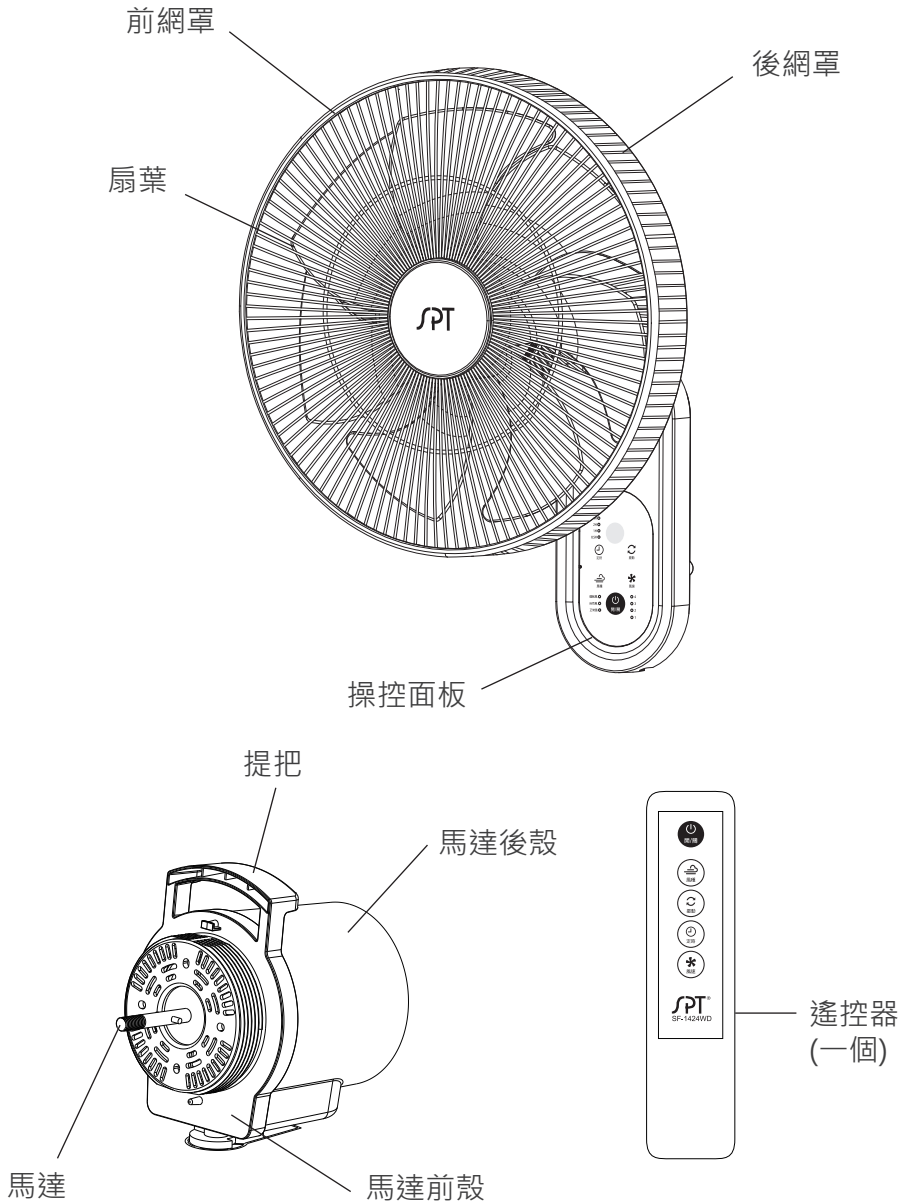

※上圖僅供參考，具體產品外觀及顏色請以實物為準。

組裝方式

後網罩安裝

◆ 將後網罩按照箭頭方向對準馬達前殼進行安裝。

步驟1. 抓住軸心後順時針方向旋出扇葉螺母。

步驟2. 逆時針方向旋出後網螺母。

步驟3. 將後網上下兩個缺口對準馬達前罩定位柱套入。

步驟4. 順時針方向旋緊後網螺母。

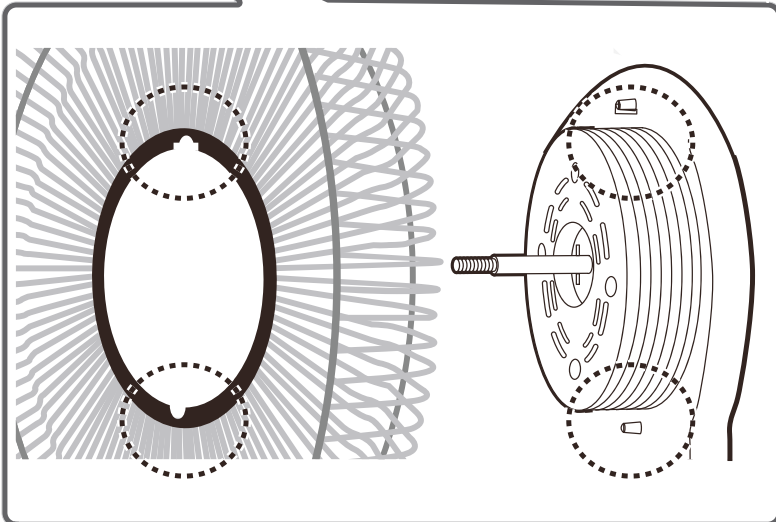
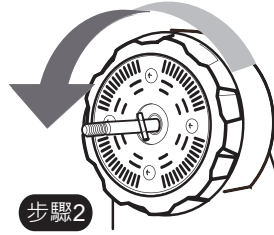
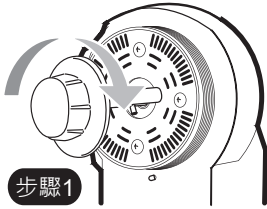

組裝方式

扇葉安裝

步驟1：扇葉背部凹槽對準軸心固定鎖壓入到底，且須完全吻合。

步驟2：逆時針方向旋緊扇葉螺母。

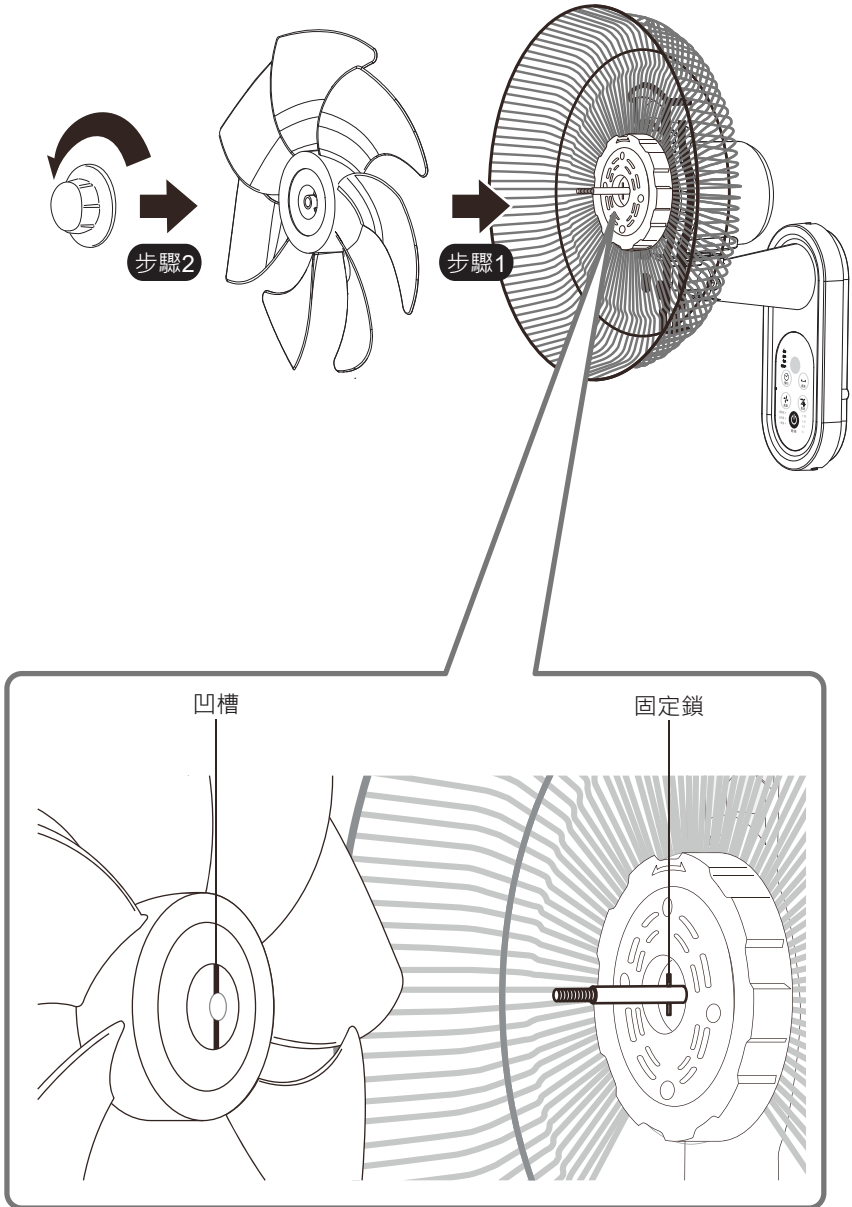

組裝方式

前網安裝

步驟1：將前網對位符號對應後網解鎖符號。

步驟2：把前網的網圈套入後網，然後前網順時針方向旋轉到後網的鎖位符號。

步驟3：再將主體用壁掛固定鐵，確實固定在牆壁上。

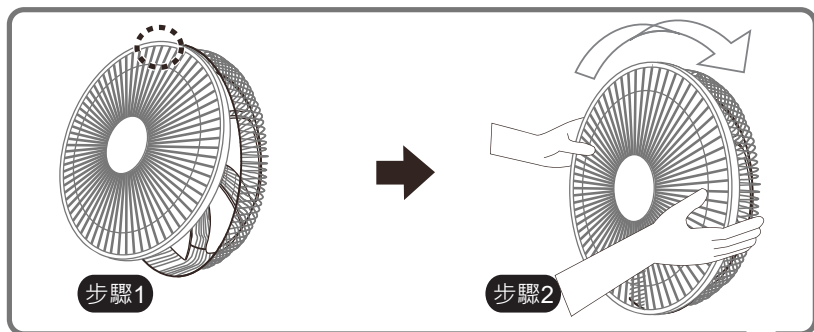

請將前網上方對位符號對應後網解鎖符號，然後將前網蓋入後網並向右方轉緊到鎖位。

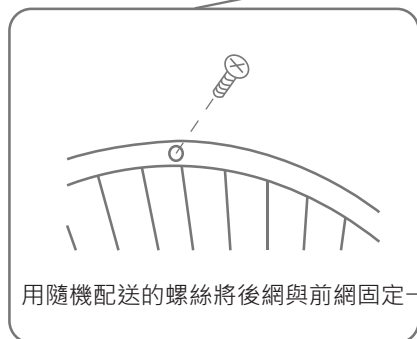
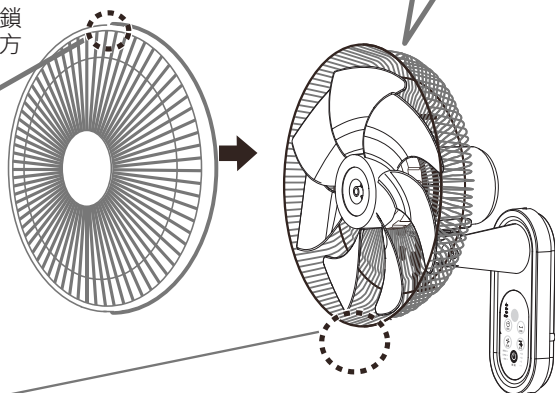
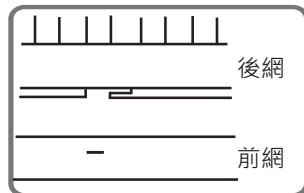

用隨機配送的螺絲將後網與前網固定一起。

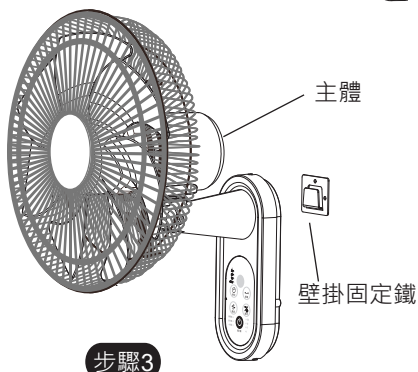

步驟3

組裝方式



注意

1. 壁扇在位安裝【後網罩、扇葉、前網罩】前，無法控制俯仰角度，會一直彈回原來位置屬於正常現象。
2. 使用本產品前請務必將【後網罩、扇葉、前網罩】安裝好並掛置牆面上後，即可上下調節角度。
3. 請確實安裝完成後，才可插上電源使用，若未安裝完成，請勿插上電源，以免發生危險。

清潔與保養

- ◆ 清潔前，請先待風扇完全停止後，再把電源線從插座上拔下，才可進行清潔保養或收納。
- ◆ 在拆卸前後網罩前要先確認風扇已切斷電源。
- ◆ 不可用水直接沖洗產品，以免發生漏電危險。
- ◆ 前後網罩、扇葉等可拆解下來沖洗，待水分用乾布擦乾再依序組裝。
- ◆ 機身清潔時請使用乾淨抹布或海綿沾些許水來擦拭即可。
- ◆ 機身髒污嚴重時，請使用軟布沾中性清潔劑擦拭污漬。
- ◆ 馬達軸可上潤滑油做保養，以防止生鏽。
- ◆ 請勿用香蕉水、汽油、鹼洗劑、燈油、苯、酒精、拋光粉等揮發性化學溶劑擦拭；避免產品變色或變質。
- ◆ 若長時間使用，插頭及插座之間會有灰塵、水分等附著，所以請拔下插頭，用乾布擦拭後再使用。
- ◆ 若長時間不使用，請拆卸包裝好後，放置陰涼處收納保管。

使用方式

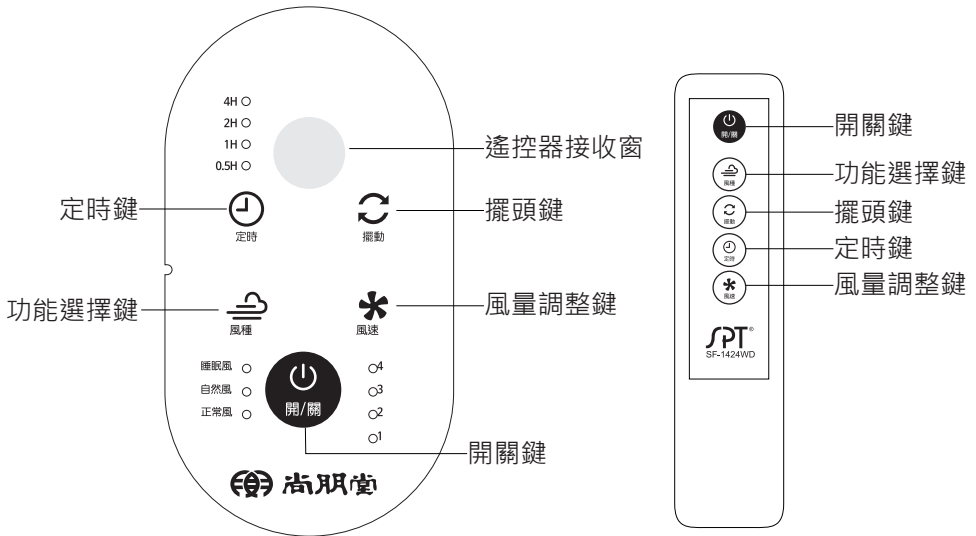

一、控制面板使用方式

◆ 將插頭插入110V插座後，產品會"嗶"一聲表示產品通電。

開關鍵：按下開關鍵，開啟電源，風量預設是1段，模式預設為正常風，再次按下開關鍵則關閉電源。

擺動鍵：按下擺頭鍵，則產品開始左右擺頭，再次按下擺頭鍵則停止左右擺頭。

風量調整鍵：按下風速 鍵，可調整風量，風量可由1~4段選擇，顯示於風量燈。

定時鍵：連續按定時鍵，可設定0.5~7.5小時的運轉時間，每按一次增加0.5小時，顯示於小時燈。

功能選擇鍵：連續按模式鍵，可在正常風、自然風、睡眠風，三種風類循環選擇，對應風類指示燈長亮。

風種鍵共有三種可供選擇，分別為正常風、自然風和睡眠風。

開機時預設為正常風。

正常風：風扇依該設風量持續運轉，直到設定的時間結束後自動停止或手動關閉電源。

使用方式

自然風：根據設定的風量值，風量由1段逐漸自動增加至設定的風量值，並且循環風量值送風。例如：風量設定4段時，則風量由1段逐漸增加至4段，重覆循環送風。

睡眠風：根據設定的風量值，風量由設定的風量值逐漸自動減少至1段，並且持續以1段送風。例如：風量設定4段時，則風量由4段逐漸減少至1段，持續以1段送風。



注意

- 1.使用完畢後，請務必將電源開關關閉，才可以拔除電源插頭。
- 2.一般運轉模式中，請勿刻意轉動左右本體，以免損壞。
- 3.擺頭運轉模式中，請勿刻意強壓本體使其不擺頭，恐易損壞。

二、遙控器使用方式

- ◆ 使用前，請先按照遙控器電池蓋上箭頭方向打開背蓋，安裝兩顆“4號電池”，將背蓋裝回去後即可使用。
- ◆ 電池電量消耗完畢時，請更換新電池。

一邊按壓遙控器電池蓋，
一邊向箭頭指示方向滑出
電池蓋。

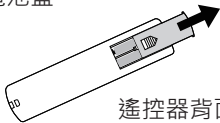

將舊電池取出，換上新電
池。

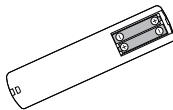

按箭頭指示方向蓋住電池
蓋，更換電池完畢。

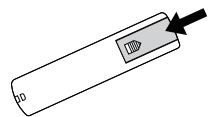

注意

- 1.安裝電池時，請注意正負極方向是否安裝正確。
- 2.嚴禁將電池丟入火中，嚴禁分解、加熱電池，易造成短路危險。
- 3.遙控器使用時變得不靈敏時，請更換新電池(4號電池)。
- 4.電池漏液時，仔細擦拭乾淨，並更換新電池。
- 5.漏液沾附人體皮膚，請務必清水洗淨。
- 6.電量耗盡或放電完畢的電池，務必依各項適用的法令與規定進行回收或棄置。



廢電池請回收

使用方式

- ◆ 遙控器的按鍵，同產品面板操作。
- ◆ 遙控器的發射端對準遙控器感應區接收位置進行操作，朝接收位置以外的方向操作時可能無效。
- ◆ 遙控器的發射端與接收口的正面直線距離控制在4公尺，左右約30度以內，超過4公尺可能無效。且遙控器根本體之間不能有障礙物，否則將會影響操作。
- ◆ 請注意遙控器的電池消耗，操作範圍可能會變小。
- ◆ 在變頻器式照明器具下，日光直射下遙控器接收信號減弱，可能會無動作。
- ◆ 運轉中停電或拔下電源插頭時，風扇處於停止狀態，再通電後需重新選擇操作模式。

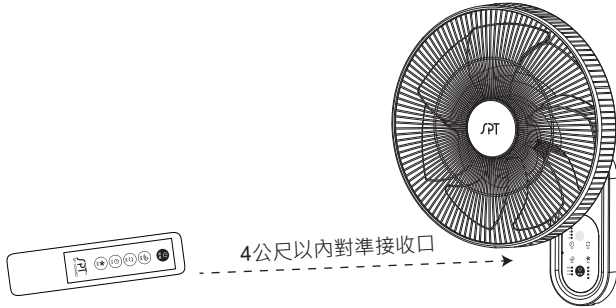

產品規格

型號：SF-1424WD

額定電壓 / 頻率：110V / 60Hz

總額定消耗電功率：30W

產品尺寸：L38.5×D32×H48cm±5%

產品淨重：約2Kg±5%

簡易故障排除

- 若發生故障，請立即停止使用，並將電源插頭拔除，送回原購買處檢修。
- 下列故障可能不是故障，送修前請先檢查。

異常現象	原因分析	解決方法
機器不動作	電源線插頭沒插好。	電源線插頭應確實插入電源插座。
	電源開關沒開啟。	利用遙控器或操作面板開啟電源。
停電後無法正常運轉	電源沒有接通。	電源線拔除後重新插入電源插座。
扇葉不轉	電源開關沒開啟。	插電後開啟開關。
	扇葉組裝不確實。	扇葉重新依照說明書組裝。
風量問題	風量有無切到合適風量。	風量依照個人感覺調整，共 4 段可選擇。
	模式切到自然風。	將模式調整回正常模式。
擺頭問題	擺頭功能未開啟。	從面板或是遙控器開啟擺頭功能。
會自動關機	設定到定時功能。	取消定時功能。
機器運轉有異音	扇葉沒安裝好。	扇葉重新依照說明書組裝。
	放置在不平整的地面上。	檢查是否放置於凹凸不平的平面，請移放於平坦平面上。
出現焦味	零件可能損壞。	請立即關閉機器，並與客服人員聯繫。
遙控器問題	發信部是否汙損。	請用布擦拭乾淨。
	電池放置方向是否正確。	請依照指示放置正確方向。
	電池是否已沒電。	請更換電池。

緊急處理辦法

- 當發生產品冒煙時，請立即拔掉電源線並通知原廠服務人員處理。
- 電源線如有破損時，必須由製造廠商或其服務處或具有類似資格的人員更換，以避免危險。
- 維修服務均使用原廠零件，若任意更換非原廠認可零件，以導致產品或周遭財務等損壞，本公司不負責任保固維修或一切損壞之責任。

限用物質含有情況標示

設備名稱： 壁扇 Equipment name	型號（型式）： SF-1424WD Type designation(Type)					
單元Unit	限用物質及其化學符號 Restricted substance and its chemical symbols					
	鉛Lead (Pb)	汞Mercury (Hg)	鎘Cadmium (Cd)	六價鉻 Hexavalent chromium (Cr ⁺⁶)	多溴聯苯 Polybrominated biphenyls (PBB)	多溴二苯醚 Polybrominated diphenyl ethers (PBDE)
風扇馬達	○	○	○	○	○	○
同步馬達	○	○	○	○	○	○
電路板組 (含遙控器)	○	○	○	○	○	○
外殼塑料 (含遙控器)	○	○	○	○	○	○
電源線	○	○	○	○	○	○
內部配線	○	○	○	○	○	○
扇葉	○	○	○	○	○	○
<p>備考1. “超出 0.1 wt % ” 及 “超出 0.01 wt % ” 係指限用物質之百分比含量超出百分比含量基準值。 Note 1 : “Exceeding 0.1 wt %” and “exceeding 0.01 wt %” indicate that the percentage content of the restricted substance exceeds the reference percentage value of presence condition.</p> <p>備考2. “○” 係指該項限用物質之百分比含量未超出百分比含量基準值。 Note 2 : The “○” indicates that the percentage content of the restricted substance does not exceed the percentage of reference value of presence.</p> <p>備考3. “—” 係指該項限用物質為排除項目。 Note 3 : The “—” indicates that the restricted substance corresponds to the exemption.</p>						

尚朋堂 商品保證書 / 客戶留存

品名機型：壁扇		型號：SF-1424WD
愛 用 者	姓名：	電話：
	地址：	
購買日期： 年 月 日		經銷商確認
★原購經銷商：電話 () 店名： 地址：		未蓋店章無效

※本保證書遺失恕不補發，請妥善保存。

1. 保證期間因下列情形而發生故障者，本公司酌收材料工本費：
 - (1) 使用不當或使用環境特殊者。
 - (2) 自行拆修者。
 - (3) 安裝後自行移動、運送或改裝者。
 - (4) 外觀因使用自然污舊者。
 - (5) 由於天災地變或鼠患蟲害所導致者。
 - (6) 偏遠地區、山區及營業使用之服務，不論是否超過保證期間均酌收服務費
2. 還有下列情形之一，本公司得按價收費：
 - (1) 超過保證期間者。
 - (2) 未出示本保證書。
 - (3) 保證書內記載內容(機型、機號)與現物不符者。
 - (4) 保證書記載經塗改或模糊無法辨認者。
 - (5) 保證書內容購買日期未填寫者，視同失去保證效力。
3. 本公司對各產品均訂有零件更換保證期限，本公司僅以現行產品類似零件代用修理，如無法代用，尚祈見諒。
4. 本保證書如有遺失，恕不補發，敬請妥為保存。
5. 如果就近之本公司服務站因遷移無法聯絡，請來電總公司查詢。
6. 本產品於正常使用，保固期間為一年；若為營業使用，保固期間為六個月。

家用電器用品退換貨及服務注意事項

1. 保證書各欄均需詳細填寫，以做為服務保證之依據。
2. 凡自購買日起一年內，正常使用狀況下所發生的故障，本公司提供免費服務。但如有下列情形而發生故障者，本公司將酌收工本費。
 - (1) 使用不當或使用環境特殊者。
 - (2) 自行拆修者。
 - (3) 安裝後自行移動、運送或改裝者。
 - (4) 外觀因使用自然污舊者。
 - (5) 由於天災地變或鼠患蟲害所導致者。
 - (6) 任意拔除電源線插頭的接地端，等同人為損壞機體，故不在保固範圍內。
3. 商品如使用於營業場所、保健場所、工廠、特殊地區(如靠近高山、海邊或溫泉區等容易被鹽霧或硫磺侵蝕的區域)，**保固期為六個月。**
4. 非保固範圍：本體以外之附件及配件(例如遙控器、電池、濾網、燈管{泡}、烤盤、烤網、刀片、刀座、玻璃杯、內鍋)等及其他相關配件均屬於自然消耗品，不列入保固期內免費服務範圍。
5. 本公司的商品中(例如：空氣清淨機、水冷扇、紫外線烘碗機、35公升以上之大烤箱等大型的產品)，如是鑑賞期內(購買日起7天內)，如有新品不良情況，本公司均免費到府服務；但如是保固內或保固外，均有委外貨運收送(來回收、送運費\$300元(花東、離島及偏遠地、山區除外)，**{有關到府收、送僅侷限於一般大樓的守衛室或一般公寓的一樓}**於取件時消費者需先付費並索取發票)，如是保外商品，維修費另計(維修後的保固期為三個月)；亦可請消費者逕送至原購買處、直營服務中心或詢問各區服務中心，消費者住家附近有無特約店(可就近送特約店待修)。
6. 本公司對各產品均訂有零件庫存保存年限，如遇年限過久導致無零件維修時，則以舊換新方式更換同等級商品且酌收費用。
7. 如果就近之本公司服務站因遷移無法聯絡，請來電總公司查詢。
8. 除另有契約規定外，服務區域限電壓110V/60HZ地區。
9. 保證書未填寫購買日期或未蓋經銷商店章者，請檢附購買證明或發票，否則一律以機器上製造機號往後推六個月為依據。
10. **本公司的產品於正常使用，保固期間為一年；若為營業使用，保固期間為六個月。**
※**過保固期之商品，本公司一律不收取任何檢測費用。**
※本公司保有修改之權利，如有變動或更新，恕不另行通知。

尚朋堂服務站

尚朋堂對顧客服務的承諾永遠不變，
若須維修服務時請駕臨尚朋堂各區服務站。

台北	新北市八里區仁愛路108號 TEL:(02)2619-3599
基隆	基隆市七堵區六堵工業區工建北路4號 TEL:(02)2452-3900
桃園	桃園市八德區建國路62號 TEL:(03)368-0609
台中	台中市烏日區五光路607巷52號 TEL:(04)2336-7668
嘉義	嘉義縣中埔鄉和美村司公廨42之149號 TEL:(05)230-7799
台南	台南市仁德區忠義路126巷62號 TEL:(06)279-5770
高雄	高雄市鳥松區美山路220巷2之5號 TEL:(07)732-0232
宜蘭	宜蘭縣五結鄉三興村三結二路37號 TEL:(03)958-1792

告尚朋堂產品愛用者：

公司關係所屬服務站的地址、電話，若有變更或遷移，請恕本公司無全部告知。

消費者服務電話：0800-828-239

製造年份及製造號碼：XXXXXXXXXXXX

製造號碼說明：前2碼為西元年份，整體號碼為製造號碼。